

Fișă tehnică T 40, garnitură de etanșare



Dozele de derivație sunt din polipropilenă, cu garnituri de etanșare din etilen-vinil-acetat EVA. Conductorii pot fi instalați direct prin garniturile 7 x M25 sau garniturile se decupează cu un cuțit în locurile prevăzute pentru a realiza un orificiu de trecere pentru cabluri sau țevi. Alternativ, pot fi introduse presetupe în locul garniturilor, și pot fi fixate din interior cu o contrapiuliță.

Dozele de derivație pot fi montate cu șuruburi de 3,5 x 9,5 în baza tablei de montaj.

Dimensiuni interioare nete: 77 x 77 x 46 mm

Capac cu câmp de inscripționare și sigilabil.

Variantă standard: greu inflamabil, temperatură de verificare 650°C

Variantă F: foarte greu inflamabil, temperatură de verificare 960°C.

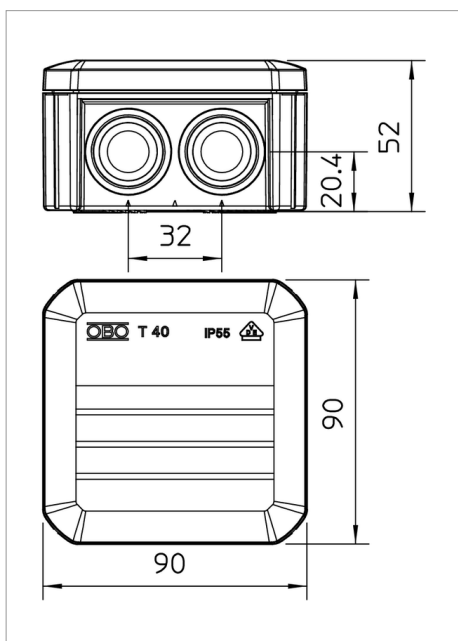

Tip	Variantă	Introducere	Culoare	Ambalaj de expediție	Amb. bucată	Greutate kg/100 buc.	Nr. art.
T 40	Standard	7 x M25	gri deschis; RAL 7035	80	5	6.700	2007045
T 40 RW		7 x M25	alb pur; RAL 9010	80	5	6.700	2007517
T 40 F	960 °C ignifug	7 x M25	gri deschis; RAL 7035	80	5	6.700	2007320
T 40 RO-LGR	cu capac roșu	7 x M25	gri-roșu	80	5	6.700	2007630
T 40 UV RW	Rezistent la radiații ultraviolete	7 x M25	alb pur; RAL 9010	80	5	6.700	2007410
T 40 KL	cu bloc de cleme	7 x M25	gri deschis; RAL 7035	80	5	8.900	2007432
T 40 HEB		7 x M25	fildes deschis; RAL 1015	80	5	6.700	2007584

PP Polipropilenă

€/100

