

Sisteme speciale de fixare pentru cabluri și țevi

	Bandă de fixare	Bandă zimțată	314
		Bridă-bandă	315
		Bandă pretensionată	315
		Bandă perforată	316
	Lipire și desfacere	Adeziv rapid Impu-Fix	318
		leșire în tavan	318
	Program de cabluri de întindere	Cablu de tracțiune din sârmă de oțel	319
		Întinzător Buclă pentru șufă	319 319
		Clemă suport cablu	320
		Clemă pentru șufă	321
	Bandă de montaj perforată	Metal învelit în material plastic	323 324



Bandă de fixare



Bandă zimțată

Tip	Dimensiune mm	Ø max. al mănunchiului mm	Sarcină minimă de rupere kN	Culoare	Ambalaj de expediție bucată	Amb. bucată	Greutate kg/100 buc.	Nr.art.
555 2.4x75 WS	2,4 x 75	15	0,08	alb	1000	100	0,050	2332 02 7
555 2.5x100 WS	2,5 x 100	18	0,08	alb	1000	100	0,065	2332 05 1
555 2.5x165 WS	2,5 x 165	40	0,08	alb	1000	100	0,080	2332 09 4
555 2.5x200 WS	2,5 x 200	50	0,08	alb	1000	100	0,100	2332 10 8
555 3.6x150 WS	3,6 x 140	35	0,18	alb	1000	100	0,125	2332 17 5
555 3.6x200 WS	3,6 x 200	50	0,18	alb	1000	100	0,150	2332 18 3
555 3.6x290 WS	3,6 x 290	76	0,18	alb	1000	100	0,175	2332 21 3
555 4.8x200 WS	4,8 x 200	47	0,22	alb	1000	100	0,200	2332 33 7
555 4.8x310 WS	4,8 x 300	76	0,22	alb	1000	100	0,250	2332 36 1
555 4.8x370 WS	4,8 x 370	102	0,22	alb	1000	100	0,300	2332 38 8
555 7.6x200 WS	7,6 x 200	50	0,55	alb	1000	100	0,350	2332 50 7
555 7.6x300 WS	7,6 x 300	76	0,55	alb	1000	100	0,450	2332 55 8
555 7.6x380 WS	7,6 x 380	102	0,55	alb	1000	100	0,500	2332 57 4
555 2.5x100 SW	2,5 x 100	18	0,08	negru	1000	100	0,065	2332 62 0
555 3.6x150 SW	3,6 x 140	35	0,18	negru	1000	100	0,125	2332 65 5
555 3.6x200 SW	3,6 x 200	50	0,18	negru	1000	100	0,150	2332 66 3
555 4.8x200 SW	4,8 x 200	47	0,22	negru	1000	100	0,200	2332 69 8
555 4.8x310 SW	4,8 x 300	76	0,22	negru	1000	100	0,250	2332 70 1
555 4.8x370 SW	4,8 x 370	102	0,22	negru	1000	100	0,300	2332 72 8
555 7.6x380 SW	7,6 x 380	102	0,55	negru	1000	100	0,500	2332 75 2

PA Poliamidă

€/100 buc.

Pentru fixare rapidă

Dimensiuni importante bandă zimțată

G	L	B	B1	t	H	L1
mm	mm	mm	mm	mm	mm	mm
2,4 x 75	78	2,4	4,4	1	2,9	4,4
2,5 x 100	102	2,5	4,5	1,1	3,3	4,4
2,5 x 165	166	2,5	4,5	1,1	3,7	4,4
2,5 x 200	202	2,5	4,5	1,1	3,7	4,4
3,6 x 140	142	3,6	6	1,2	3,8	6,5
3,6 x 200	201	3,6	6,2	1,2	4,4	5,8
3,6 x 290	294	3,6	6	1,2	4,5	6
4,8 x 200	200	4,8	7,5	1,3	4,6	7,2
4,8 x 300	300	4,8	8,5	1,6	5,7	7,7
4,8 x 370	366	4,8	8,5	1,6	5,7	7,7
7,6 x 200	200	7,6	11,6	1,8	7,2	11
7,6 x 300	300	7,6	11,8	1,8	6,9	11
7,6 x 380	376	7,6	12	1,8	6,4	11

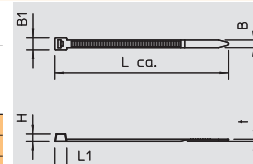

Sisteme speciale pentru fixarea țevilor și a cablurilor



Bandă zimțată rezistentă UV și la intemperii

Tip	Dimensiune mm	Ø max. al mănunchiului mm	Sarcină minimă de rupere kN	Culoare	Ambalaj de expediție bucată	Amb. bucată	Greutate kg/100 buc.	Nr.art.
555 2.5x100 SWUV	2,5 x 100	18	0,08	negru	1000	100	0,035	2332 76 0
555 3.6x150 SWUV	3,6 x 140	35	0,18	negru	1000	100	0,071	2332 76 4
555 3.6x200 SWUV	3,6 x 200	50	0,18	negru	1000	100	0,109	2332 76 8
555 4.8x200 SWUV	4,8 x 200	47	0,22	negru	1000	100	0,151	2332 77 2
555 4.8x310 SWUV	4,8 x 300	76	0,22	negru	1000	100	0,236	2332 77 6
555 4.8x370 SWUV	4,8 x 370	102	0,22	negru	1000	100	0,606	2332 78 0
555 7.6x380 SWUV	7,6 x 380	102	0,55	negru	1000	100	0,606	2332 78 4

PA Poliamidă

€/100 buc.

- pentru fixare rapidă
- rezistentă UV și la intemperii

Dimensiuni importante ale benzii zimțate

G	L	B	B1	t	H	L1
mm	mm	mm	mm	mm	mm	mm
2,5 x 100	102	2,5	4,5	1,1	3,3	4,4
3,6 x 140	142	3,6	6	1,2	3,8	6,5
3,6 x 200	201	3,6	6,2	1,2	4,4	5,8
4,8 x 200	200	4,8	7,5	1,3	4,6	7,2
4,8 x 310	310	4,8	8,5	1,6	5,7	7,7
4,8 x 370	366	4,8	8,5	1,6	5,7	7,7
7,6 x 380	376	7,6	12	1,8	6,4	11

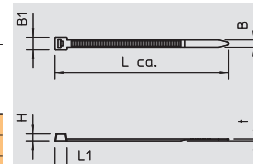

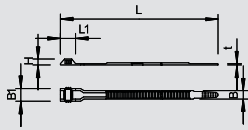

Bridă-bandă , 6 mm lățime



Tip	Dimensiune mm	Ø max. al mănunchiului mm	Sarcină minimă de rupere kN	Culoare	Ambalaj de expediție bucată	Amb. bucată	Greutate kg/100 buc.	Nr.art.
550 6X180 SW	6 x 180	45	0,25	negru	1500	100	0,180	2330 05 9
550 6X290 SW	6 x 290	78	0,25	negru	1200	100	0,300	2330 07 5
550 6X360 SW	6 x 360	100	0,25	negru	2200	100	0,380	2330 09 1
550 9X180 SW	9 x 180	40	0,35	negru	1000	100	0,270	2330 22 9

PA Poliamidă

€/100 buc.

Tip de construcție E, zăvor simplu, rezistent UV și la intemperii

Dimensiuni importante Brida-bandă

B x L	L	B	B1	t	H	L1
6 x 180	180	6	10	1,2	5	20
6 x 290	290	6	10	1,7	5	20
6 x 360	360	6	10	1,7	5	20
9 x 180	180	9	14	1,4	6	24

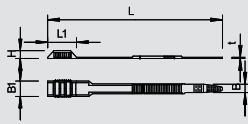

Bridă-bandă , 9 mm lățime



Tip	Dimensiune mm	Ø max. al mănunchiului mm	Sarcină minimă de rupere kN	Culoare	Ambalaj de expediție bucată	Amb. bucată	Greutate kg/100 buc.	Nr.art.
550 9X265 SW	9 x 260	65	0,51	negru	2200	100	0,420	2330 24 5
550 9X360 SW	9 x 360	93	0,51	negru	2200	100	0,560	2330 29 6
550 9X510 SW	9 x 510	140	0,55	negru	100	100	0,930	2330 32 6
550 9X760 SW	9 x 760	220	0,55	negru	100	100	1,350	2330 34 2

PA Poliamidă

€/100 buc.

Tip de construcție D, zăvor dublu, rezistent la radiații ultraviolete și intemperii.

Dimensiuni importante brida-bandă

platums x garums	L	B	B1	t	H	L1
9 x 260	260	9	15	1,4	7	39
9 x 360	360	9	15	1,4	7	39
9 x 510	510	9	15	2	7,2	39
9 x 760	760	9	15	2	7,2	40

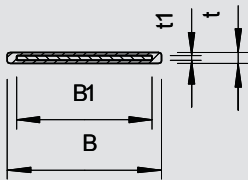

Bandă pretensionată

Tip	Dimensiune mm	Sarcină minimă de rupere kN	Culoare	Ambalaj de expediție m	Amb. m	Greutate kg/100 m	Nr.art.
574 G STGR	17 x 1,0	1,35	gri piatră	250	25	5,880	6490 01 8

St Oțel

G zincat galvanic

€/100 m

Bandă de montaj zincată și îmbrăcată în plastic pentru fixarea pe jgheaburi și poduri de cabluri.

Dimensiuni importante Bandă de montaj

B	t	B1	t1
mm	mm	mm	mm
17	1	15,5	0,3

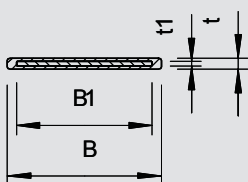

Bandă pretensionată V2A

Tip	Dimensiune mm	Sarcină minimă de rupere kN	Culoare	Ambalaj de expediție m	Amb. m	Greutate kg/100 m	Nr.art.
574 03 BA	17 x 1,0	2,25	albastru antracit	250	25	6,950	6490 03 4
574 05 GNBG	16,5 x 1,2	3,5	verde bej	250	25	6,950	6490 05 0

V2A Oțel superior,
inoxidabil 1,4310

€/100 m

Bandă de montaj din oțel inoxidabil și îmbrăcată în plastic pentru fixarea pe jgheaburi și poduri de cabluri.

Dimensiuni importante Bandă de montaj

B	t	B1	t1
mm	mm	mm	mm
17	1	15,5	0,3
16,5	1,2	14,5	0,5

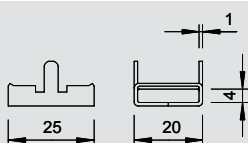

Închidere a benzii pretensionate

Tip	Ambalaj de expediție bucată	Amb. bucată	Greutate kg/100 buc.	Nr.art.
192	1200	100	0,900	6490 90 5

St Oțel DD cu strat zinc-aluminiu, Double Dip

€/100 buc.

Închizătoare pentru bandă de montaj pentru montajul în tavanul fals.



Bandă de fixare



Închidere a benzii pretensionate V2A

Tip	Ambalaj de expediție	Amb.	Greutate	Nr.art.
	bucată	bucată	kg/100 buc.	
197 VA4301	1800	100	0,560	6490 96 4

V2A Oțel inoxidabil 1,4301

€/100 buc.

Închizător pentru bandă de montaj pentru închiderea unilaterală a unei benzii într-un mediu cu probleme.

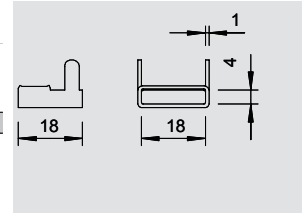

Bandă pretensionată în lungimi fixe

Tip	Dimensiune	Lungime	Culoare	Ambalaj de expediție	Amb.	Greutate	Nr.art.
	mm	mm		bucată	bucată	kg/100 buc.	
574 03 30 BA	17 x 1,0	300	albastru antracit	500	25	2,410	6490 10 7
574 03 45 BA	17 x 1,0	450	albastru antracit	250	25	3,260	6490 12 3
574 05 55 GNBG	16,5 x 1,2	550	verde bej	250	25	4,660	6490 15 8
574 05 65 GNBG	16,5 x 1,2	650	verde bej	250	25	5,370	6490 17 4

V2A Oțel superior, inoxidabil 1,4310

€/100 buc.

Bandă de montaj 574/03/VA și 574/05/VA, preconfecționată cu închizătoare.

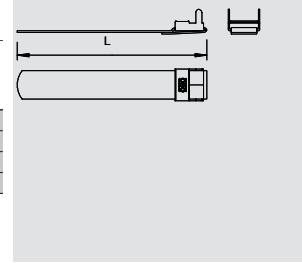

Clește de strângere

Tip	Amb.	Greutate	Nr.art.
	bucată	kg/100 buc.	
575	1	29,700	6498 01 9

St Oțel

€/buc.

Pentru bandă de montaj 574/...

Fixarea benzii de montaj:

1. Tăiați banda pe lungime, introduceți-o și rotiți-o.
2. Înfășurați banda pe cablu, treceți capătul liber prin zăvor.
3. Strângeți capătul benzii cu cleștele.
4. Rotiți capătul benzii în stare tensionată cu ajutorul cleștelui. Îndepărtați cleștele.
5. Îndoiiți complet capătul de bandă răsucit cu ciocanul, asigurați capătul benzii prin îndoirea celor două aripi ale zăvorului.

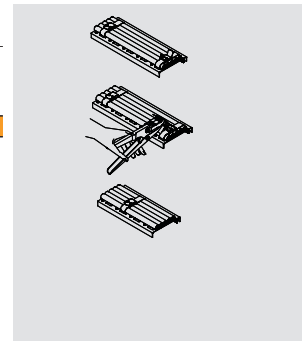

Clește de strângere

Tip	Amb.	Greutate	Nr.art.
	bucată	kg/100 buc.	
576	1	132,000	6498 02 7

St Oțel

€/buc.

Pentru bandă de montaj 574/...

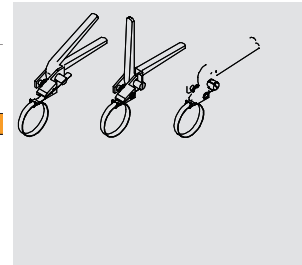

Bandă perforată, bare

Tip	Dimensiune pe fiecare legătură		Greutate	Nr.art.
	mm	m		
5050 20X3 3M FT	20 x 3	60	36,800	1465 76 7
5050 25X3 3MFT	25 x 3	60	48,900	1465 77 5
5050 30X3 3M FT	30 x 3	60	64,000	1465 79 1
5050 SB30x3 FT	30 x 3	60	54,000	1466 26 7
5050 30X4 3M FT	30 x 4	30	71,600	1465 80 5
5050 40X4 3M FT	40 x 4	30	103,800	1465 82 1

St Oțel

FT zincat prin imersie

€/100 m

Bandă șlițată perforată în bare
Lungime: 3000 mm.

Dimensiune importantă a benzii șlițate

b x t	D	e
mm	mm	mm
20 x 3	6,5	40
25 x 3	6,5	40
30 x 3	6,5	40
30 x 3	8,5	40
30 x 4	8,5	60
40 x 4	8,5	70

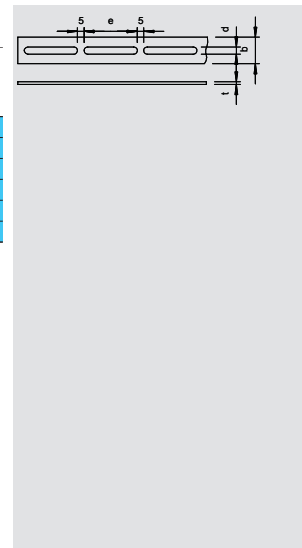

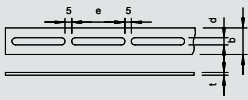

Bandă perforată, rolă



Tip	Dimensiune mm	Inel normal ca. m	Greutate kg/100 m	Nr.art.
5050 25X3 FT	25 x 3	120	48,900	1465 10 4
5050 30X3 FT	30 x 3	120	64,000	1465 14 7
5050 30X4 FT	30 x 4	100	71,600	1465 16 3
5050 40X4 FT	40 x 4	80	103,000	1465 19 8
5050 20x1.5 BK	20 x 1,5	200	18,200	1465 60 0

St Oțel blanc FT zincat prin imersie €/100 m

În inele.

Dimensiuni importante Bandă perforată

b x t	D	e
mm	mm	mm
25 x 3	6,5	40
30 x 3	6,5	40
30 x 4	8,5	60
40 x 4	8,5	70



Lipire



Amestec de solvenți

Tip	Conținut	Amb.	Greutate	Nr.art.
	ml	bucată	kg/100 buc.	
508	1000	1	105,000	2341 10 7

€/buc.

Diluare.

Amestec de solvenți pentru ajustarea consistenței optime de prelucrare a adezivului rapid pentru conductor tip bandă și pentru curățarea materialului de lucru.

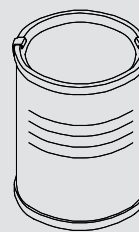

Adeziv rapid Impu-Fix

Tip	Conținut	Amb.	Greutate	Nr.art.
	kg	bucată	kg/100 buc.	
509	0,65	1	70,000	2341 01 8

€/buc.

Adeziv pentru lipirea clemelor și conductorilor bandă la nivelul zidăriei și betonului.

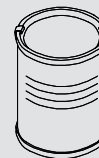

leșire în tavan

Tip	Culoare	Amb.	Greutate	Nr.art.
		bucată	kg/100 buc.	
510	gri deschis	100	0,290	2236 02 8

PS Polistiren

€/100 buc.

Pentru fixarea conductorilor tip bandă.

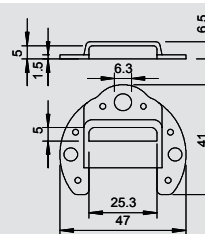

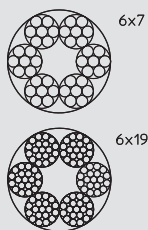

Cablu de tracțiune din sârmă de oțel

Tip	Dia- metru șufă mm	Sarcina de rupere kN	la colac m	Greutate kg/100 m	Nr.art.
957 2 G	2	2,35	50	1,430	5303 20 2
957 3 G	3	5,29	50	3,220	5303 20 6
957 4 G	4	9,41	50	5,720	5303 21 4
957 5 G	5	14,7	50	8,940	5303 22 2
957 6 G	6	21,1	50	12,900	5303 23 0
957 8 G	8	34,8	50	22,900	5303 25 7
957 10 G	10	54,4	50	35,700	5303 26 5

St Oțel **G** zincat galvanic € /100 m

Cablu de întindere din sârmă de oțel, execuție zincată, cu inserție fibroasă (câneță).

Conductor Ø 2 - 6 mm: cablu lițat rotund 6 x 7 conform DIN 3055.

Conductor Ø 8 - 10 mm: cablu lițat rotund 6 x 19 conform DIN 3060.

Forța minimă de rupere 1770 N/mm².

Aplicație pentru zone de interior!

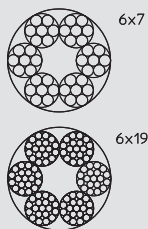

Cablu de tracțiune din sârmă de oțel V4A

Tip	Dia- metru șufă mm	Sarcina de rupere kN	la colac m	Greutate kg/100 m	Nr.art.
957 2 V4A	2	2,35	50	1,430	5303 17 9
957 3 V4A	3	5,29	50	3,220	5303 18 2
957 4 V4A	4	9,41	50	5,720	5303 18 5
957 5 V4A	5	14,7	50	8,940	5303 18 8
957 6 V4A	6	21,1	50	12,900	5303 19 1
957 8 V4A	8	34,8	50	22,900	5303 19 4
957 10 V4A	10	54,4	50	35,700	5303 19 7

V4A Oțel superior, inoxidabil 1,4401 € /100 m

Conductor Ø 2 - 6 mm: cablu lițat rotund 6 x 7 conform DIN 3055.

Conductor Ø 8 - 10 mm: cablu lițat rotund 6 x 19 conform DIN 3060.

Forța minimă de rupere 1770 N/mm².

Aplicație pentru zone de exterior!

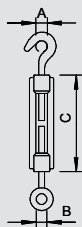

Întinzător

Tip	Dim. A mm	Dim. B mm	Dimen- siunea C mm	Ft. let	Sarcina de rupere kN	Amb. bucată	Greutate kg/100 buc.	Nr.art.
945 M6 G	9	8,5	110	M6	2,25	5	13,050	5300 03 7
945 M10 G	14	13,5	125	M10	7	5	33,650	5300 05 3
945 M12 G	16	15,5	125	M12	7,5	5	53,000	5300 06 1
945 M16 G	22	19	170	M16	12	5	84,000	5300 08 8

St Oțel **G** zincat galvanic € /100 buc.

Cu agățătoare și ochet, conform DIN 1480.

Aplicație pentru zone de interior!

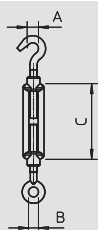

Întinzător V4A

Tip	Dim. A mm	Dim. B mm	Dimen- siunea C mm	Ft. let	Sarcina de rupere kN	Amb. bucată	Greutate kg/100 buc.	Nr.art.
945 M6 V4A	9	8,5	110	M6	2,25	5	10,500	5300 12 0
945 M10 V4A	14	13,5	125	M10	7	5	28,000	5300 12 4
945 M12 V4A	16	15,5	125	M12	7,5	5	42,000	5300 12 7
945 M16 V4A	22	19	170	M16	12	5	100,000	5300 13 2

V4A Oțel superior, inoxidabil 1,4401 € /100 buc.

Cu agățătoare și ochet, conform DIN 1480.

Aplicație pentru zone de exterior!



Program de cabluri de întindere



Buclă pentru șufă

Tip	pentru Ø șufă	Dim. A	Dim. B	Ambalaj de expediție	Amb.	Greutate	Nr.art.
	mm	mm	mm	bucată	bucată	kg/100 buc.	
946 3 G	3	21,5	4	1250	25	0,345	5301 03 3
946 4 G	4	26,5	5,5	750	25	0,409	5301 04 1
946 5 G	5	28,5	6,5	600	25	0,501	5301 00 9
946 6 G	6	30	8	500	25	0,756	5301 06 8
946 8 G	8	35	10	360	10	1,228	5301 08 4
946 10 FT	10	43	12,5	200	10	2,322	5301 10 6

St Oțel **G** zincat galvanic **FT** zincat prin imersie €/100 buc.

Buclă pentru șufă conform DIN 65457.

Aplicație pentru zone de interior!

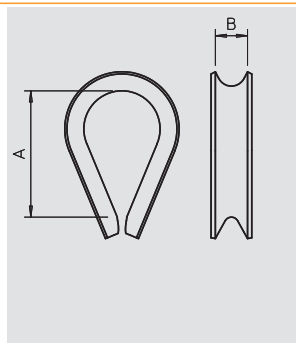

Buclă pentru șufă V4A

Tip	pentru Ø șufă	Dim. A	Dim. B	Ambalaj de expediție	Amb.	Greutate	Nr.art.
	mm	mm	mm	bucată	bucată	kg/100 buc.	
946 3 V4A	3	21,5	4	1250	25	0,210	5301 17 0
946 4 V4A	4	26,5	5,5	750	25	0,390	5301 17 2
946 5 V4A	5	28,5	6,5	600	25	0,620	5301 17 4
946 6 V4A	6	30	8	500	25	0,840	5301 17 6
946 8 V4A	8	35	10	360	10	1,880	5301 18 0
946 10 V4A	10	43	12,5	200	10	3,560	5301 18 4

V4A Oțel superior, inoxidabil 1,4401 €/100 buc.

Buclă pentru șufă conform DIN 65457.

Aplicație pentru zone de exterior!

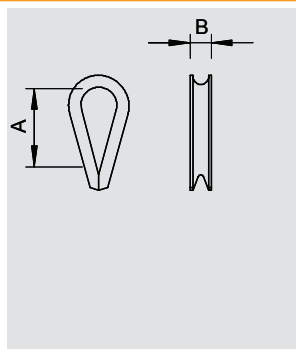

Clemă cablu de întindere

Tip	Șurub	Ambalaj de expediție	Amb.	Greutate	Nr.art.
		bucată	bucată	kg/100 buc.	
1020 11-16 G	M4 x 13	1200	100	1,420	1404 16 4
1020 14-18 G	M4 x 13	1000	100	1,650	1404 18 0
1020 18-28 G	M4 x 13	600	100	2,000	1404 28 8

St Oțel **G** zincat galvanic €/100 buc.

Pentru fixarea conductorilor la nivelul cablurilor de tracțiune.

Aplicație pentru zone de interior!

Dimensiuni importante pentru clemă cablu de întindere

D1	D2	a
mm	mm	mm
11 - 16	4 - 9	22
14 - 18	4 - 9	26
19 - 28	4 - 9	34

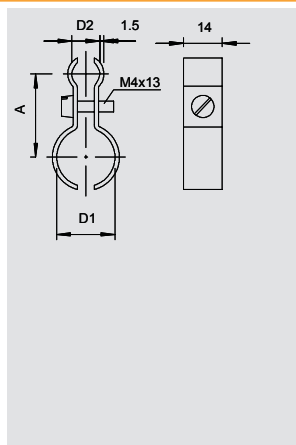

Clemă cablu de întindere V4A

Tip	Șurub	Ambalaj de expediție	Amb.	Greutate	Nr.art.
		bucată	bucată	kg/100 buc.	
1020 11-16 V4A	M4 x 13	100	100	1,420	1404 16 8
1020 14-18 V4A	M4 x 13	100	100	1,650	1404 18 4
1020 18-28 V4A	M4 x 13	100	100	2,000	1404 29 2

V4A Oțel superior, inoxidabil 1,4571 €/100 buc.

Pentru fixarea conductorilor la nivelul cablurilor de tracțiune.

Aplicație pentru zone de exterior!

Dimensiuni importante pentru clemă cablu de întindere

D1	D2	a
mm	mm	mm
11 - 16	4 - 9	22
14 - 18	4 - 9	26
19 - 28	4 - 9	34

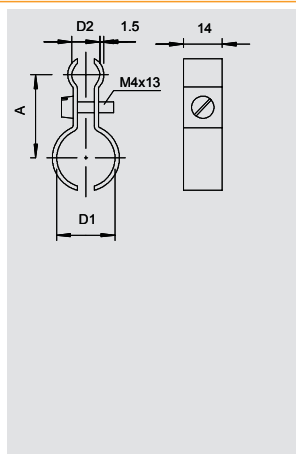

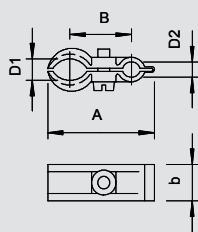

Clemă cablu de întindere, polistiren



Tip	Domeniu de prindere D	pentru Ø şufă	Şurub	Ambalaj de expediție	Amb.	Greutate	Nr.art.
	mm	mm		bucată	bucată	kg/100 buc.	
4024 9-16	9-16	3-8	M4 x 13	1200	100	0,545	2305 15 1
4024 16-23	16-23	5-10	M5 x 20	500	50	0,930	2305 23 2

PS Polistiren

€/100 buc.

Şurub din oţel, zincat prin galvanizare, gri deschis.

Aplicație pentru zone de interior!

Dimensiuni importante pentru clemă cablu de întindere

D1	D2	a	B	b	M
mm	mm	mm	mm	mm	
9-16	3-8	41	24	14	4 x M13
16-23	5-10	55	31,5	15	5 x M20

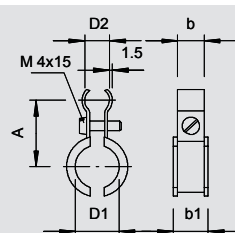

Bridă şufă Fix-ISO



Tip	Domeniu de prindere D	pentru Ø şufă	Şurub	Ambalaj de expediție	Amb.	Greutate	Nr.art.
	mm	mm		bucată	bucată	kg/100 buc.	
4021 K 6-13	6-13	4-9	M4 x 15	1000	100	1,295	2307 61 8
4021 K 9-16	9-16	4-9	M4 x 15	1200	100	1,457	2307 63 4

St Oţel FS zincat în bandă

€/100 buc.

Bridă din metal cu inserție de plastic, din oţel zincat prin galvanizare, inserție de polietilenă.

Aplicație pentru zone de interior!

Dimensiuni importante pentru clemă suport cablu

D1	D2	a	b	b1
mm	mm	mm	mm	mm
6-13	4-9	21,5	11,5	16
9-16	4-9	26	14	18,3

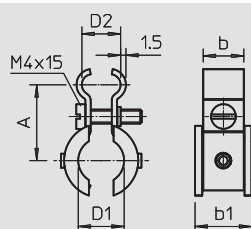

Bridă şufă Fix-ISO



Tip	Domeniu de prindere D	pentru Ø şufă	Şurub	Ambalaj de expediție	Amb.	Greutate	Nr.art.
	mm	mm		bucată	bucată	kg/100 buc.	
4021 K 6-13 V4A	6-13	4-9	M4 x 15	100	100	1,295	2307 62 2
4021 K 9-16 V4A	9-16	4-9	M4 x 15	100	100	1,457	2307 63 8

V4A Oţel superior, inoxidabil 1,4571

€/100 buc.

Din categoria fixării de cabluri și țevi din sistemul special fac parte benzile zimțate, benzile de montaj cu care se fixează instalațiile de cablu și de țevi în și pe sisteme de susținere a cablurilor, cum ar fi jgheaburi de cabluri sau jgheaburi de sârmă sau alte construcții de montaj. De asemenea, o altă componentă a sistemului special este sistemul complet de șufe destinat suspendării greutății conductorilor.

Aplicații pentru zone exterioare!

D1	D2	a	b	b1
mm	mm	mm	mm	mm
6-13	4-9	21,5	11,5	16
9-16	4-9	26	14	18,3



Sisteme speciale pentru fixarea țevelor și a cablurilor

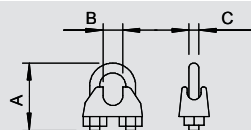

Clemă pentru şufă

Tip	pentru Ø şufă	Dim. A	Dim. B	Dimen- sunea C	Ambalaj de expediție	Amb.	Greutate	Nr.art.
	mm	mm	mm	mm	bucată	bucată	kg/100 buc.	
947 3 F	3	20	44		1000	25	1,061	5302 02 1
947 5 F	5	24	65		900	25	1,404	5302 05 6
947 6 F	6	28	85		750	25	1,704	5302 06 4
947 8 F	8	34	96		360	10	3,104	5302 08 0
947 10 F	10	42	118		200	10	6,500	5302 10 2

TG Fontă maleabilă F zincat la cald

€/100 buc.

Clemă pentru şufă pentru fixarea cablurilor de tracțiune din sârmă de oţel.

Aplicație pentru zone de interior!

Tip	pentru Ø şufă	Şurub	Ambalaj de expediție	Amb.	Greutate	Nr.art.
	mm		bucată	bucată	kg/100 buc.	
261 3-6 G	3-6	M6 x 12	600	100	1,498	5305 01 2

St Oţel G zincat galvanic

€/100 buc.

Clemă pentru şufă pentru fixarea cablurilor de tracțiune din sârmă de oţel.

Aplicație pentru zone de interior!



Program de cabluri de întindere



Clemă pentru șufă V4A

Tip	pentru Ø șufă mm	Dim. A mm	Dim. B mm	Dimen- siunea C mm	Ambalaj de expediție bucată	Amb. bucată	Greutate kg/100 buc.	Nr.art.
947 3 V4A	3	20	4,4		1000	25	0,700	5302 17 0
947 5 V4A	5	24	6,5		900	25	1,500	5302 17 4
947 6 V4A	6	28	8,5		750	25	1,900	5302 17 8
947 8 V4A	8	34	9,6		360	10	3,200	5302 18 2
947 10 V4A	10	42	11,8		200	10	6,600	5302 18 8

V4A Oțel superior,
inoxidabil 1,4401 € / 100 buc.

Clemă pentru șufă pentru fixarea cablurilor de tracțiune din sârmă de oțel.

Aplicație pentru zone de exterior!

Tip	pentru Ø șufă mm	Șurub	Ambalaj de expediție bucată	Amb. bucată	Greutate kg/100 buc.	Nr.art.
261 3-6 V4A		3-6 M6 x 12	100	100	1,498	5305 01 6

V4A Oțel superior,
inoxidabil 1,4571 € / 100 buc.

Din categoria fixării de cabluri și țevi din sistemul special fac parte benzile zimțate, benzile de montaj cu care se fixează instalațiile de cablu și de țevi în și pe sisteme de susținere a cablurilor, cum ar fi jgheaburi de cabluri sau jgheaburi de sârmă sau alte construcții de montaj. De asemenea, o altă componentă a sistemului special este sistemul complet de șufe destinat suspendării conductorilor.

Application for exterior areas!

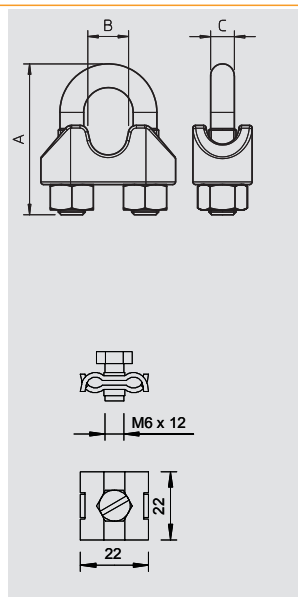

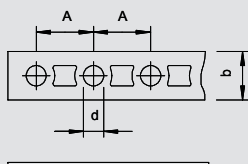

Bandă de montaj perforată



Tip	Dimensiune per rolă	Greutate	Nr.art.
	mm m	kg/100 buc.	
5055 I12 FS	12 x 1 10	73,000	1470 12 4
5055 II17 FS	17 x 1 10	106,000	1470 17 5
5055 III26 FS	26 x 1,2 10	204,500	1470 26 4
5055 LI12 FS	12 x 0,75 10	59,000	1471 12 0
5055 LII17 FS	17 x 0,75 10	84,200	1471 17 1
5055 LIII26 FS	26 x 1 10	172,300	1471 26 0

St Oțel FS zincat în bandă €/buc.

Bandă perforată de montaj în cutie practică de derulare.

Dimensiunea importantă a benzii de montaj perforate

Iz- mărs	D	a	b
mm	mm	mm	mm
12 x 1	5,2	14,4	12
17 x 1	6,5	20	17
26 x 1,2	8,5	25	26
12 x 0,75	5,2	14,4	12
17 x 0,75	6,5	20	17
26 x 1	8,5	25	26

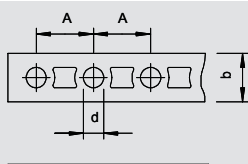

Bandă de montaj perforată



Tip	Dimensiune per rolă	Greutate	Nr.art.
	mm m	kg/100 buc.	
5055 I12 V4A	12 x 1 10	73,000	1470 12 9
5055 II17 V4A	17 x 1 10	106,000	1470 18 0
5055 III26 V4A	26 x 1,2 10	204,500	1470 27 0
5055 LI12 V4A	12 x 0,75 10	59,000	1471 12 6
5055 LII17 V4A	17 x 0,75 10	84,200	1471 17 7
5055 LIII26 V4A	26 x 1 10	172,300	1471 26 6

V4A Oțel superior, inoxidabil 1,4571 €/buc.

Din categoria fixării de cabluri și țevi din sistemul special fac parte benzile zimțate, benzile de montaj cu care se fixează instalațiile de cablu și de țevi în și pe sisteme de susținere a cablurilor, cum ar fi jgheaburi de cabluri sau jgheaburi de sârmă sau alte construcții de montaj. De asemenea, o altă componentă a sistemului special este sistemul complet de șufe destinat suspendării conductorilor.

Iz- mărs	D	a	b
mm	mm	mm	mm
12 x 1	5,2	14,4	12
17 x 1	6,5	20	17
26 x 1,2	8,5	25	26
12 x 0,75	5,2	14,4	12
17 x 0,75	6,5	20	17
26 x 1	8,5	25	26

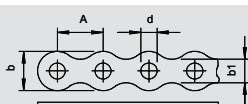

Bandă de montaj perforată, ondulată



Tip	Dimensiune per rolă	Greutate	Nr.art.
	mm m	kg/100 buc.	
5062 I12 FS	12 x 1 10	69,000	1475 12 6
5062 II17 FS	17 x 1 10	98,500	1475 17 7
5062 III26 FS	26 x 1,2 10	183,000	1475 26 6
5062 LI12 FS	12 x 0,75 10	57,000	1475 62 2
5062 LII17 FS	17 x 0,75 10	73,000	1475 67 3
5062 LIII26 FS	26 x 1 10	153,000	1475 76 2

St Oțel FS zincat în bandă €/buc.

Bandă perforată în formă ondulată.

Dimensiuni importante bandă de montaj perforată

Iz- mărs	D	a	b	b1
mm	mm	mm	mm	mm
12 x 1	5	14	12	7,4
17 x 1	7	20	17	10,4
26 x 1,2	9	25	26	17,2
12 x 0,75	5	14	12	7,4
17 x 0,75	7	20	17	10,4
26 x 1	9	25	26	17,2



Bandă de montaj perforată



Bandă de montaj perforată, ondulată, V4A

Tip	Dimensiune		Greutate	Nr.art.
	per rolă			
	mm	m	kg/100 buc.	
5062 II12 V4A	12 x 1	10	69,000	1475 13 2
5062 II17 V4A	17 x 1	10	98,500	1475 18 3
5062 III26 V4A	26 x 1,2	10	183,000	1475 27 2
5062 LI12 V4A	12 x 0,75	10	57,000	1475 62 8
5062 LII17 V4A	17 x 0,75	10		1475 67 9
5062 LIII26 V4A	26 x 1	10	153,000	1475 76 8

V4A Oțel superior,
inoxidabil 1,4571

€/buc.

Bandă perforată în formă ondulată.

Iz- mărs	D	a	b	b1
mm	mm	mm	mm	mm
12 x 1	5	14	12	7,4
17 x 1	7	20	17	10,4
26 x 1,2	9	25	26	17,2
12 x 0,75	5	14	12	7,4
17 x 0,75	7	20	17	10,4
26 x 1	9	25	26	17,2

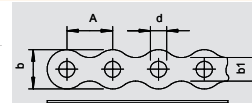

Bandă de montaj perforată, îmbrăcată în material plastic

Tip	Dimensiune		Greutate	Nr.art.
	per rolă			
	mm	m	kg/100 buc.	
5055 L PE I 14	13 x 3	10	70,000	1473 22 0
5055 L PE II 19	19 x 3	10	100,500	1473 27 1
5055 L PE III 28	28 x 3,7	10	167,500	1473 36 0

SI Oțel FS zincat în bandă

€/buc.

Bandă de montaj perforată cu manta din masă plastică PE.

Dimenisuni importante Bandă de montaj perforată

Iz- mărs	D	a	b	b1	t	t1
mm	mm	mm	mm	mm	mm	mm
12 x 0,75	5,2	12	12	14	0,75	3
17 x 0,75	6,5	15	17	19	0,75	3
26 x 1	8,5	20	26	28	1	3,7

