





IBK - Sistem de canal în beton

	Înălțime canal 38 mm	Canal pentru instalații	298
		Eclisă de legătură	298
		Clemă de fixare	298
		Suport	298
		Cot vertical	298
	Înălțime canal 48 mm	Canal pentru instalații	300
		Eclisă de legătură	300
		Clemă de fixare	300
		Suport	300
		Cot vertical	300
	Doză în beton	Înălțime canal 38 mm	302
		Înălțime canal 48 mm	303
	Capac doze de tragere și doze goale	Mărime nominală 250	304
		Mărime nominală 350	304

Înălțimea canalului 38 mm

IBK - Sistem de canal în beton

Canal pentru instalații, cu 2 compartimente



Tip	Dim. a	Dim. b	Dim. h	Lățimea	Lungime	Secțiune transversală canal 1 mm ²	Secțiune transversală canal 2 mm ²	Amb.	Greutate	Nr.art.
	mm	mm	mm	mm	mm			m	kg/100 m	
IBK2 19038	77	107	38	190	2.000	2.618	3.638	2	1.280,000	7400 00 8
IBK2 25038	107	137	38	250	2.000	3.638	4.658	2	350,000	7400 01 2
IBK2 35038	157	187	38	350	2.000	5.338	6.358	2	2.280,000	7400 02 4

St Oțel **FS** zincat în bandă €/m

Canal pentru instalații electrice sub pardoseală pentru instalații în beton.

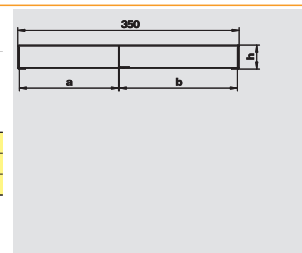

Canal pentru instalații, cu 3 compartimente



Tip	Dim. a	Dim. b	Dim. h	Lățimea	Lungime	Secțiune transversală canal 1 mm ²	Secțiune transversală canal 2 mm ²	Secțiune transversală canal 3 mm ²	Amb.	Greutate	Nr.art.
	mm	mm	mm	mm	mm				m	kg/100 m	
IBK3-1 19038	57	69	38	190	2.000	1.938	2.346	1.938	2	1.390,000	7400 03 6
IBK3 35038	117	109	38	350	2.000	3.978	3.706	3.978	2	930,000	7400 02 8

St Oțel **FS** zincat în bandă €/m

Canal pentru instalații electrice sub pardoseală pentru instalații în beton.

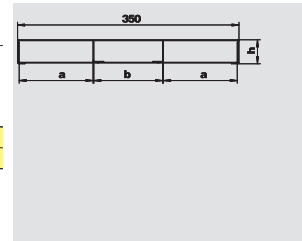

Eclisă de legătură



Tip	Dim. b	Dim. h	Lățimea canal	Înălțime canal	Amb.	Greutate	Nr.art.
	mm	mm	mm	mm	bucată	kg/100 buc.	
IBVL 19038	194	38	190	38	1	71,000	7400 26 4
IBVL 25038	254	38	250	38	1	90,000	7400 27 2
IBVL 35038	354	38	350	38	1	110,000	7400 28 0

St Oțel **FS** zincat în bandă €/buc.

Pentru legarea canalelor pentru instalații sub pardoseală pentru instalații în beton.

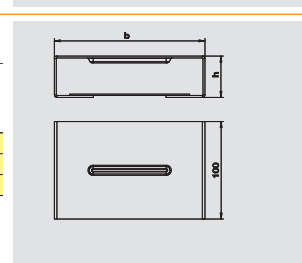

Clemă de fixare



Tip	Dim. a	Dim. b	Amb.	Greutate	Nr.art.
	mm	mm	bucată	kg/100 buc.	
IBK KL 19038	151	115	1	21,000	7400 25 0
IBK KL 25038	191	155	1	28,700	7400 25 2
IBK KL 35038	251	215	1	41,320	7400 25 4

St Oțel **FS** zincat în bandă €/buc.

Clemă pentru fixarea și înălțarea canalelor pentru instalații sub pardoseală pentru instalații în beton.

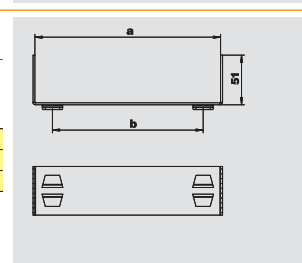

Suport



Tip	Dim. H	Amb.	Greutate	Nr.art.
	mm	bucată	kg/100 buc.	
IBST 48	48	1	15,000	7400 23 2
IBST 58	58	1	16,000	7400 23 6
IBST 68	68	1	17,500	7400 24 0
IBST 78	78	1	18,000	7400 24 4
IBST 88	88	1	19,000	7400 24 8
IBST 98	98	1	22,000	7400 24 9
IBST 108	108	1	21,000	7400 20 0
IBST 118	118	1	16,000	7400 20 4
IBST 128	128	1	22,500	7400 20 8
IBST 138	138	1	23,500	7400 21 2
IBST 158	158	1	24,500	7400 21 6
IBST 168	168	1	27,500	7400 22 0
IBST 188	188	1	28,000	7400 22 4
IBST 218	218	1	30,000	7400 22 7
IBST 228	228	1	31,000	7400 22 8

St Oțel **FS** zincat în bandă €/buc.

Pentru ridicarea în poziție verticală și fixarea canalelor pentru instalații sub pardoseală și a dozelor în beton pe cofrajul planșeului.

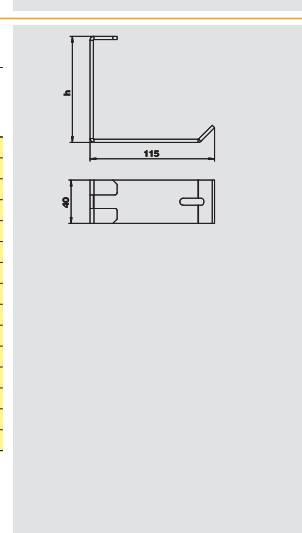

Cot vertical, cu 2 compartimente



Tip	Dim. a	Dim. b	Dim. h	Lățimea	Număr compartimente Buc.	Amb.	Greutate	Nr.art.
	mm	mm	mm	mm		bucată	kg/100 buc.	
KV2 19038	80	110	38	190	2	1	170,000	7400 62 4
KV2 25038	110	140	38	250	2	1	210,000	7400 63 6

St Oțel **FS** zincat în bandă €/buc.

Pentru modificarea în sens vertical a direcției canalelor pentru instalații în pardoseală acoperite cu șapă (prinderi de perete, alimentări).

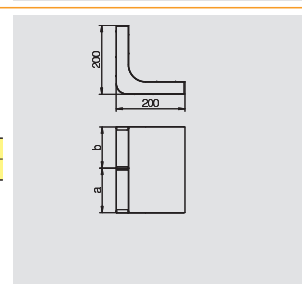

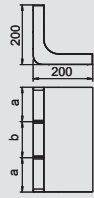

Cot vertical, cu 3 compartimente

Tip	Dim. a mm	Dim. b mm	Dim. h mm	Lățimea mm	Număr compartimente Buc.	Secțiune transversală canal 1 mm ²	Secțiune transversală canal 2 mm ²	Secțiune transversală canal 3 mm ²	Amb. bucată	Greutate kg/100 buc.	Nr.art.
KV3 25038	90	70	38	250	3	3.168	2.484	3.168	1	223,000	7400 64 8
KV3 35038	120	110	38	350	3	4.248	3.924	4.248	1	286,000	7400 66 0

St Oțel

FS zincat în bandă

€/buc.

Pentru modificarea în sens vertical a direcției canalelor pentru instalații în pardoseală acoperite cu șapă (prinderi de perete, alimentări).

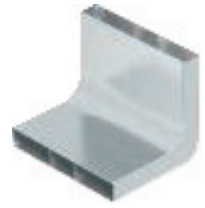

Înălțimea canalului 48 mm

IBK - Sistem de canal în beton

Canal pentru instalații, cu 2 compartimente



Tip	Dim. a	Dim. b	Dim. h	Lățimea	Lungime	Secțiune transversală canal 1 mm ²	Secțiune transversală canal 2 mm ²	Amb.	Greutate	Nr.art.
	mm	mm	mm	mm	mm			m	kg/100 m	
IBK2 25048	107	137	48	250	2.000	4.708	6.028	2	2.160,000	7400 01 6
IBK2 35048	157	187	48	350	2.000	6.908	8.228	2	2.490,000	7400 02 0

St Oțel FS zincat în bandă €/m

Canal pentru instalații electrice sub pardoseală pentru instalații în beton.

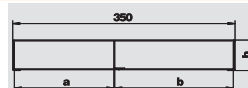

Canal pentru instalații, cu 3 compartimente



Tip	Dim. a	Dim. b	Dim. h	Lățimea	Lungime	Secțiune transversală canal 1 mm ²	Secțiune transversală canal 2 mm ²	Secțiune transversală canal 3 mm ²	Amb.	Greutate	Nr.art.
	mm	mm	mm	mm	mm				m	kg/100 m	
IBK3-1 19048	57	69	48	190	2.000	2.508	3.036	2.508	2	1.440,000	7400 04 0
IBK3 35048	117	109	48	350	2.000	5.148	4.796	5.148	2	2.360,000	7400 03 2

St Oțel FS zincat în bandă €/m

Canal pentru instalații electrice sub pardoseală pentru instalații în beton.



Eclisă de legătură



Tip	Dim. b	Dim. h	Lățime canal	Înălțime canal	Amb.	Greutate	Nr.art.
	mm	mm	mm	mm	bucată	kg/100 buc.	
IBVL 19048	194	48	190	48	1	73,500	7400 26 8
IBVL 25048	254	48	250	48	1	95,000	7400 27 6
IBVL 35048	354	48	350	48	1	115,000	7400 28 4

St Oțel FS zincat în bandă €/buc.

Pentru legarea canalelor pentru instalații sub pardoseală pentru instalații în beton.

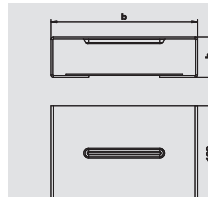

Clemă de fixare



Tip	Dim. a	Dim. b	Amb.	Greutate	Nr.art.
	mm	mm	bucată	kg/100 buc.	
IBK KL 19048	151	115	1	22,000	7400 25 1
IBK KL 25048	191	155	1	26,800	7400 25 3
IBK KL 35048	251	215	1	34,300	7400 25 5

St Oțel FS zincat în bandă €/buc.

Clemă pentru fixarea și înălțarea canalelor pentru instalații sub pardoseală pentru instalații în beton.

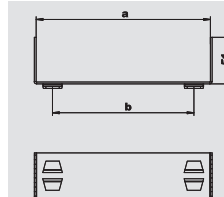

Suport



Tip	Dim. H	Amb.	Greutate	Nr.art.
	mm	bucată	kg/100 buc.	
IBST 48	48	1	15,000	7400 23 2
IBST 58	58	1	16,000	7400 23 6
IBST 68	68	1	17,500	7400 24 0
IBST 78	78	1	18,000	7400 24 4
IBST 88	88	1	19,000	7400 24 8
IBST 98	98	1	22,000	7400 24 9
IBST 108	108	1	21,000	7400 20 0
IBST 118	118	1	16,000	7400 20 4
IBST 128	128	1	22,500	7400 20 8
IBST 138	138	1	23,500	7400 21 2
IBST 158	158	1	24,500	7400 21 6
IBST 168	168	1	27,500	7400 22 0
IBST 188	188	1	28,000	7400 22 4
IBST 218	218	1	30,000	7400 22 7
IBST 228	228	1	31,000	7400 22 8

St Oțel FS zincat în bandă €/buc.

Pentru ridicarea în poziție verticală și fixarea canalelor pentru instalații sub pardoseală și a dozelelor în beton pe cofrajul planșeului.

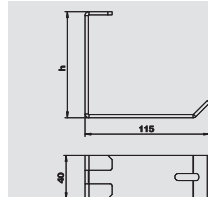

Cot vertical, cu 2 compartimente



Tip	Dim. a	Dim. b	Dim. h	Lățimea	Număr compartimente Buc.	Amb.	Greutate	Nr.art.
	mm	mm	mm	mm		bucată	kg/100 buc.	
KV2 19048	80	110	48	190	2	1	176,000	7400 62 8
KV2 25048	110	140	48	250	2	1	215,000	7400 64 0

St Oțel FS zincat în bandă €/buc.

Pentru schimbarea direcției în plan vertical a canalelor pentru instalații sub pardoseală acoperite cu șapă (conectări în perete, alimentări).

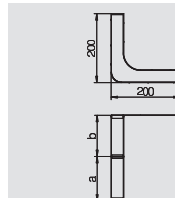

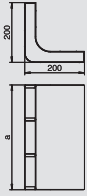

Cot vertical, cu 3 compartimente

Tip	Dim. a	Dim. b	Dim. h	Lățimea	Număr compartimente Buc.	Secțiune transversală canal 1 mm ²	Secțiune transversală canal 2 mm ²	Secțiune transversală canal 3 mm ²	Amb. bucată	Greutate kg/100 buc.	Nr.art.
KV3 25048	90	70	48	250	3	4.048	3.174	4.048	1	233,000	7400 65 2
KV3 35048	120	110	48	350	3	5.428	5.014	5.428	1	296,000	7400 66 4

St Oțel **FS** zincat în bandă €/buc.

Pentru schimbarea direcției în plan vertical a canalelor pentru instalații sub pardoseală acoperite cu șapă (conectări în perete, alimentări).

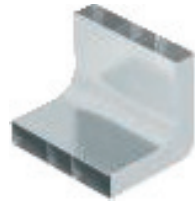

Doză în beton pentru înălțimea canalului 38 mm

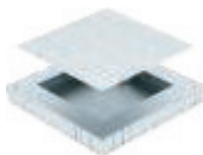

Doză de bază 250

Tip	Dim. h mm	Amb.	Greutate kg/100 buc.	Nr.art.
IBD 25038	45	bucată	506,000	7400 06 0

St Oțel FS zincat în bandă €/buc.

Doză în beton, mărimea nominală 250, ca doză de bază pentru piesele superioare pentru doze de tragere și goale sub pardoseală. Cu pereți laterali ajustați (pentru canale până la o mărime nominală de 250) și placă a bazei cu piciorușe pentru clipsarea suporturilor. Flanșa dozei în beton este acoperită cu o tablă de protecție pentru montaj.

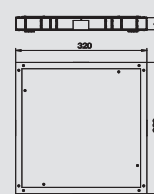

Doză de bază 250 cu piesă de cofraj

Tip	Înălțime mm	Dim. h mm	Amb.	Greutate kg/100 buc.	Nr.art.
IBDS 25038 165	165	45	bucată	520,000	7400 07 2

St Oțel FS zincat în bandă €/buc.

Doză în beton, mărimea nominală 250, ca doză de bază cu piesă de cofraj din polistiren pentru piesele superioare pentru doze de tragere și goale sub pardoseală. Cu pereți laterali ajustați (pentru canale până la o mărime nominală de 250) și placă a bazei cu piciorușe pentru clipsarea suporturilor. Flanșa dozei în beton este acoperită cu o tablă de protecție pentru montaj.

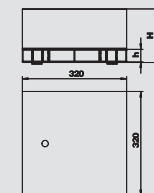

Doză de bază 350

Tip	Dim. h mm	Amb.	Greutate kg/100 buc.	Nr.art.
IBD 35038	45	bucată	740,000	7400 06 8

St Oțel FS zincat în bandă €/buc.

Doză în beton, mărimea nominală 350, ca doză de bază pentru piesele superioare pentru doze de tragere și goale sub pardoseală. Cu pereți laterali ajustați (pentru canale până la o mărime nominală de 350) și placă a bazei cu piciorușe pentru clipsarea suporturilor. Flanșa dozei în beton este acoperită cu o tablă de protecție pentru montaj.

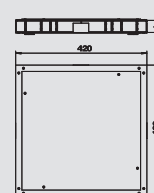

Doză de bază 350 cu piesă de cofraj

Tip	Înălțime mm	Dim. h mm	Amb.	Greutate kg/100 buc.	Nr.art.
IBDS 35038 115	115	45	bucată	820,000	7400 08 0
IBDS 35038 165	165	45	bucată	830,000	7400 08 4
IBDS 35038 80	80	45	bucată	810,000	7400 08 8

St Oțel FS zincat în bandă €/buc.

Doză în beton, mărimea nominală 350, ca doză de bază cu piesă de cofraj din polistiren pentru piesele superioare pentru doze de tragere și goale sub pardoseală. Cu pereți laterali ajustați (pentru canale până la o mărime nominală de 350) și placă a bazei cu piciorușe pentru clipsarea suporturilor. Flanșa dozei în beton este acoperită cu o tablă de protecție pentru montaj.

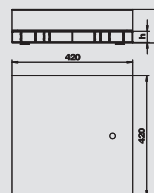

Doză în beton pentru înălțimea canalului 48 mm

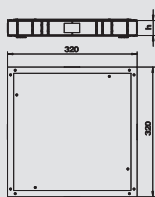

Doză de bază 250

Tip	Dim. h mm	Amb.	Greutate kg/100 buc.	Nr.art.
IBD 25048	55	bucată	770,000	7400 06 4

St Oțel FS zincat în bandă €/buc.

Doză în beton, mărimea nominală 250, ca doză de bază pentru piesele superioare pentru doze de tragere și goale sub pardoseală. Cu pereți laterali ajustați (pentru canale până la o mărime nominală de 250) și placă a bazei cu piciorușe pentru clipsarea suporturilor. Flanșa dozei în beton este acoperită cu o tablă de protecție pentru montaj.

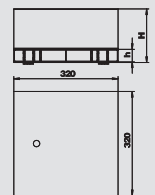
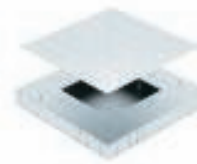

Doză de bază 250 cu piesă de cofraj

Tip	Înălțime mm	Dim. h mm	Amb.	Greutate kg/100 buc.	Nr.art.
IBDS 25048 145	145	55	bucată	525,000	7400 07 6

St Oțel FS zincat în bandă €/buc.

Doză în beton, mărimea nominală 250, ca doză de bază cu piesă de cofraj din polistiren pentru piesele superioare pentru doze de tragere și goale sub pardoseală. Cu pereți laterali ajustați (pentru canale până la o mărime nominală de 250) și placă a bazei cu piciorușe pentru clipsarea suporturilor. Flanșa dozei în beton este acoperită cu o tablă de protecție pentru montaj.

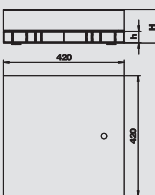

Doză de bază 350 cu piesă de cofraj

Tip	Înălțime mm	Dim. h mm	Amb.	Greutate kg/100 buc.	Nr.art.
IBDS 35048 105	105	55	bucată	815,000	7400 09 2
IBDS 35048 115	115	55	bucată	820,000	7400 09 6
IBDS 35048 125	125	55	bucată	825,000	7400 10 0
IBDS 35048 135	135	55	bucată	830,000	7400 10 4
IBDS 35048 145	145	55	bucată	835,000	7400 10 8
IBDS 35048 165	165	55	bucată	855,000	7400 11 2
IBDS 35048 175	175	55	bucată	865,000	7400 11 6

St Oțel FS zincat în bandă €/buc.

Doză în beton, mărimea nominală 350, ca doză de bază cu piesă de cofraj din polistiren pentru piesele superioare pentru doze de tragere și goale sub pardoseală. Cu pereți laterali ajustați (pentru canale până la o mărime nominală de 350) și placă a bazei cu piciorușe pentru clipsarea suporturilor. Flanșa dozei în beton este acoperită cu o tablă de protecție pentru montaj.



Capac pentru doze de tragere și goale

IBK - Sistem de canal în beton

Capac doze de tragere pentru o mărime a dozei de 250



Tip	Dim. h mm	Amb.	Greutate kg/100 buc.	Nr.art.
IBAZ 190 100	100	1	220,000	7400 14 8
IBAZ 190 115	115	1	228,000	7400 15 2
IBAZ 190 55	55	1	186,000	7400 15 6
IBAZ 190 85	85	1	208,000	7400 16 0

St Oțel FS zincat în bandă €/buc.

Capac doză de tragere sub pardoseală, în beton, drept capac pentru doze în beton cu mărimea nominală 250, cu capac de protecție pentru montaj, din tablă de oțel.

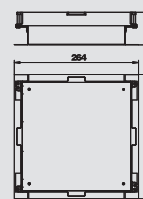

Capac doze de tragere pentru o mărime a dozei de 350



Tip	Dim. h mm	Amb.	Greutate kg/100 buc.	Nr.art.
IBAZ 250 40	40	1	206,000	7400 17 6
IBAZ 250 55	55	1	230,000	7400 18 0
IBAZ 250 70	70	1	235,000	7400 18 4
IBAZ 250 85	85	1	241,000	7400 18 6
IBAZ 250 100	100	1	258,000	7400 16 4
IBAZ 250 115	115	1	262,000	7400 16 5
IBAZ 250 130	130	1	284,000	7400 16 8
IBAZ 250 145	145	1	310,000	7400 17 2
IBAZ 250 170	170	1	336,000	7400 17 5

St Oțel FS zincat în bandă €/buc.

Capac doză de tragere în beton, drept capac pentru doze în beton cu mărimea nominală 350, cu capac de protecție pentru montaj, din tablă de oțel. Muchia superioară a capacului dozei formează o suprafață plană cu șapa sau cu planșeul la roșu. Der Nivellierbereich beträgt +15 mm.

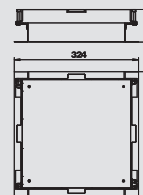

Montare doze goale pentru doză de mărimea 250



Tip	Dim. h mm	Amb.	Greutate kg/100 buc.	Nr.art.
IBAG 190 4N55	55	1	345,000	7400 11 8
IBAG 190 4N100	100	1	345,000	7400 11 9
IBAG 190 4N130	130	1	345,000	7400 12 0

St Oțel FS zincat în bandă €/buc.

Capac doze goale sub pardoseală, în beton, pentru doze în beton cu mărimea nominală 250, pentru montarea unei unități de montaj la nivelul pardoselii. Orificiile capacelor de montaj sunt închise cu plăci oarbe.

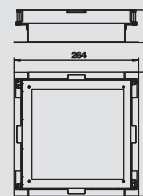

Montare doze goale pentru doză de mărimea 350



Tip	Dim. h mm	Amb.	Greutate kg/100 buc.	Nr.art.
IBAG 250 4N55	55	1	375,000	7400 12 4
IBAG 250 R4N55	55	1	375,000	7400 14 7
IBAG 250 6N40	40	1	370,000	7400 13 6
IBAG 250 6N55	55	1	375,000	7400 14 0
IBAG 250 6N70	70	1	380,000	7400 14 4
IBAG 250 6N100	100	1	430,000	7400 12 6
IBAG 250 6N115	115	1	420,000	7400 12 8
IBAG 250 6N130	130	1	430,000	7400 13 2

St Oțel FS zincat în bandă €/buc.

Capac doze goale sub pardoseală, în beton, pentru doze în beton cu mărimea nominală 350, pentru montarea unei unități de montaj la nivelul pardoselii. Orificiile de montaj sunt închise printr-o placă oarbă.

