





Sisteme Baukasten

	Minicanal AZ	Înălțime laterală 50mm	358
	Accesorii	Piesă de legătură	359 359
	Jgheab conectare motor	Jgheab conectare motor Capac suport pentru coloană bridă de fixare placă pentru montaj aparate	361 361
	Baukasten	Profil de bază standard Profil de bază fără perforație laterală Profil de bază cu perforație laterală	362 362 362
	Accesorii	Piesă de legătură Șurub cu cap semirotund	362 362



Minicanal AZ



Sistem de minicanal AZ 50

Tip	Lățimea mm	Grosime- tablă mm	Lung. mm	Greutate kg/100 m	Nr.art.
AZK 050 FS	50	1,5	3000	135,000	6075 09 6
AZK 050 FT	50	1,5	3000	143,000	6075 14 2

St Oțel **FS** zincat în bandă **FT** zincat prin imersie €/m

Minicanal AZ cu înălțimea laturilor de 50 mm.
Atenuare magnetică datorată ecranării fără capac 20 dB, cu capac 50 dB.

Tip	Lățimea mm	Grosime- tablă mm	Lung. mm	Greutate kg/100 m	Nr.art.
AZK A 050 FT	50	1,5	3000	135,000	6076 14 9

St Oțel **FT** zincat prin imersie €/m

Minicanal AZ cu înălțimea laturilor de 50 mm.
Atenuare magnetică datorată ecranării fără capac 20 dB, cu capac 50 dB.

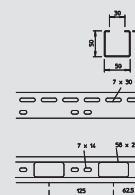
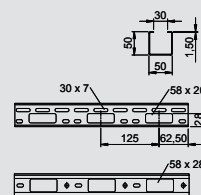

Sistem de minicanal AZ 100

Tip	Lățimea mm	Grosime- tablă mm	Lung. mm	Greutate kg/100 m	Nr.art.
AZK 100 FS	100	1,5	3000	177,000	6075 23 1
AZK 100 FT	100	1,5	3000	188,000	6075 25 8

St Oțel **FS** zincat în bandă **FT** zincat prin imersie €/m

Minicanal AZ cu înălțimea laturilor de 50 mm.
Atenuare magnetică datorată ecranării fără capac 20 dB, cu capac 50 dB.

Tip	Lățimea mm	Grosime- tablă mm	Lung. mm	Greutate kg/100 m	Nr.art.
AZK A 100 FT	100	1,5	3000	206,000	6076 24 6

St Oțel **FT** zincat prin imersie €/m

Minicanal AZ cu înălțimea laturilor de 50 mm.
Atenuare magnetică datorată ecranării fără capac 20 dB, cu capac 50 dB.

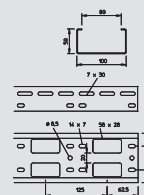
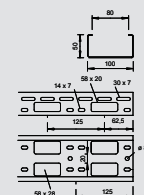

Sistem de minicanal AZ 150

Tip	Lățimea mm	Grosime- tablă mm	Lung. mm	Greutate kg/100 m	Nr.art.
AZK 150 FS	150	1,5	3000	231,700	6075 32 0
AZK 150 FT	150	1,5	3000	245,700	6075 32 5

St Oțel **FS** zincat în bandă **FT** zincat prin imersie €/m

Minicanal AZ cu înălțimea laturilor de 50 mm.
Atenuare magnetică datorată ecranării fără capac 20 dB, cu capac 50 dB.

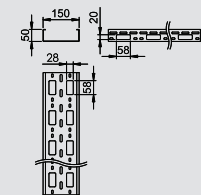

Sistem de minicanal AZ 200

Tip	Lățimea mm	Grosime- tablă mm	Lung. mm	Greutate kg/100 m	Nr.art.
AZK 200 FS	200	1,5	3000	280,300	6075 34 5
AZK 200 FT	200	1,5	3000	296,000	6075 35 0

St Oțel **FS** zincat în bandă **FT** zincat prin imersie €/m

Minicanal AZ cu înălțimea laturilor de 50 mm.
Atenuare magnetică datorată ecranării fără capac 20 dB, cu capac 50 dB.

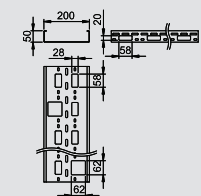

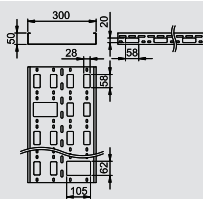

Sistem de minicanal AZ 300

Tip	Lățimea mm	Grosime- tablă mm	Lung. mm	Greutate kg/100 m	Nr.art.
AZK 300 FS	300	1,5	3000	359,300	6075 37 0
AZK 300 FT	300	1,5	3000	381,000	6075 37 5

St Oțel **FS** zincat în bandă **FT** zincat prin imersie €/m

Minicanal AZ cu înălțimea laturilor de 50 mm.
Atenuare magnetică datorată ecranării fără capac 20 dB, cu capac 50 dB.

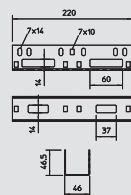
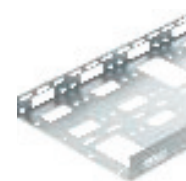

Legătură longitudinală

Tip	Amb. bucată	Greutate kg/100 buc.	Nr.art.
VF AZK 50 FS	25	27,200	6066 61 5
VF AZK 50 DD	25	27,200	6066 62 3

St Oțel **FS** zincat în bandă **DD** cu strat zinc-aluminiu, Double Dip €/buc.

Legătură longitudinală pentru îmbinarea jgheburilor pentru susținerea corpurilor de iluminat și a minicanalelor AZ.

Cu 2 piese de legătură longitudinală și unghiulară puteți realiza suplimentar o piesă de legătură articulată.

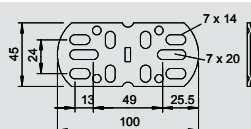

Legătură longitudinală și unghiulară

Tip	Amb. bucată	Greutate kg/100 buc.	Nr.art.
VF AZK FT	25	7,500	6066 55 0

St Oțel **FT** zincat prin imersie €/buc.

Legătură longitudinală și unghiulară pentru îmbinarea minicanalelor AZ.

Cu 2 piese de legătură longitudinală și unghiulară puteți realiza suplimentar o piesă de legătură articulată. Volum de livrare inclusiv șuruburi cu piulițe și șaibe.

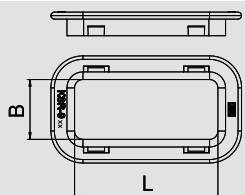

Inel de protecție a cablului

Tip	Culoare	pentru perforație mm	Amb. bucată	Greutate kg/100 buc.	Nr.art.
KSR-915 PE	gri deschis	28 x 58	25	0,500	6066 70 4

PU Poliuretanic €/buc.

Inel de protecție a cablului pentru treceri prin bază în minicanale AZ și în șinele pentru susținerea corpurilor de iluminat.

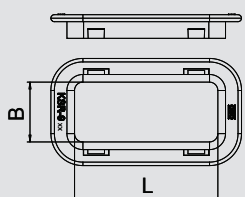

Tip	Culoare	pentru perforație mm	Amb. bucată	Greutate kg/100 buc.	Nr.art.
KSR-910 PE	gri deschis	20 x 58	25	0,500	6066 71 2

PU Poliuretanic €/buc.

Inel de protecție a cablului pentru treceri prin baza jgheburilor tip IKS și pentru treceri prin pereții laterali ai minicanalelor AZ și ai șinelor pentru susținerea corpurilor de iluminat.

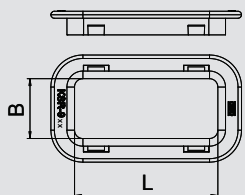

Tip	Culoare	pentru perforația bazei mm	Amb. bucată	Greutate kg/100 buc.	Nr.art.
KSR-920 PE	gri deschis	62 x 62	25	0,680	6066 69 6

PU Poliuretanic €/buc.

Inel de protecție a cablului pentru treceri prin bază în minicanale AZ și în șinele pentru susținerea corpurilor de iluminat.

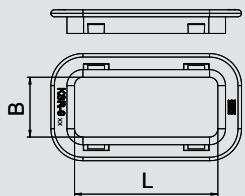

Tip	Culoare	pentru perforația bazei mm	Amb. bucată	Greutate kg/100 buc.	Nr.art.
KSR-925 PE	gri deschis	105 x 62	25	0,920	6066 68 8

PU Poliuretanic €/buc.

Inel de protecție a cablului pentru treceri prin bază în minicanale AZ și în șinele pentru susținerea corpurilor de iluminat.



Minicanal AZ

Capac, neperforat



Tip	Lățimea		Lung.	Greutate	Nr.art.
	mm	mm			
AZDU 50 DD	53	3000		55,000	6080 15 8
AZDU 100 DD	103	3000		93,300	6080 23 9

St Oțel DD cu strat zinc-aluminiu, Double Dip €/m

Capac neperforat pentru minicanal AZ.

Pentru fixarea capacului se vor utiliza clemele tip DKU.

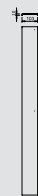

Clemă pentru capac



Tip	Amb.	Greutate	Nr.art.
	bucată	kg/100 buc.	
DKU VA4310	60	0,800	6065 60 0

V2A Oțel superior, inoxidabil 1,4310 €/100 buc.

Clemă pentru capac pentru fixarea universală a capacelor neperforate pe jgheaburi pentru cabluri, jgheaburi din sârmă și minicanale AZ.

În funcție de lățimea jgheabului pentru o fixare sigură capacele cu lungimea de 3 m vor fi fixate cu 4 - 6 cleme.

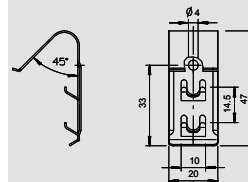

Capac cu zăvoare



Tip	Lățimea		Lung.	Greutate	Nr.art.
	mm	mm			
AZDMD 50 FS	53	3000		75,000	6080 13 8
AZDMD 100 FS	103	3000		96,700	6080 22 7
AZDMD 150 FS	153	3000		133,000	6080 86 0
AZDMD 200 FS	203	3000		172,330	6080 88 5
AZDMD 300 FS	303	3000		250,700	6080 91 0

St Oțel FS zincat în bandă €/m

Capac cu zăvoare pentru minicanal AZ



Capac cu zăvoare



Tip	Lățimea		Lung.	Greutate	Nr.art.
	mm	mm			
AZDMD 50 DD	53	3000		58,300	6080 15 4
AZDMD 100 DD	103	3000		101,700	6080 23 5
AZDMD 150 FT	153	3000		137,000	6080 86 5
AZDMD 200 FT	203	3000		177,000	6080 89 0
AZDMD 300 FT	303	3000		250,700	6080 91 5

St Oțel FT zincat prin imersie DD cu strat zinc-aluminiu, Double Dip €/m

Capac cu zăvoare pentru minicanal AZ



Zăvor



Tip	pentru lățime	Amb.	Greutate	Nr.art.
AZDR 50 FT	50	20	2,000	6065 11 2

St Oțel FT zincat prin imersie €/buc.

Zăvor pentru montarea ulterioară în capacul pentru minicanal AZ și sistemul BKK.

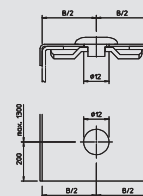

Zăvor



Tip	pentru lățime	Amb.	Greutate	Nr.art.
AZDR 100 FT	100	20	1,100	6065 10 4

St Oțel FT zincat prin imersie €/buc.

Zăvor pentru montarea ulterioară în capacul pentru minicanal AZ și sistemul BKK.

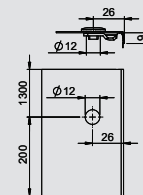

Coloană de conectare motoare

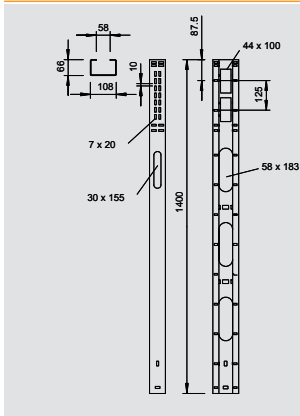

Coloană de conectare motoare

Tip	Lung.	Amb.	Greutate	Nr.art.
	mm	bucată	kg/100 buc.	
MAS 140 10 FT	1400	1	505,000	6356 31 1

St Oțel **FT** zincat prin imersie €/buc.
Jgheab vertical conectare motor pentru alimentarea aparatelor electrice.

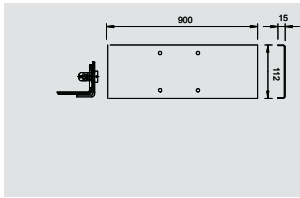

Capac pentru jgheab conectare motor

Tip	Lung.	Amb.	Greutate	Nr.art.
	mm	bucată	kg/100 buc.	
MASD 90 FT	900	1	160,000	6356 91 5

St Oțel **FT** zincat prin imersie €/buc.
Capac cu zăvoare pentru jgheab conectare motor.

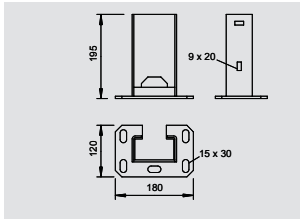

Suport pentru coloană

Tip	Amb.	Greutate	Nr.art.
	bucată	kg/100 buc.	
SF 140 11 FT	1	200,000	6356 39 7

St Oțel **FT** zincat prin imersie €/buc.
Suport pentru coloană pt. pozarea și fixarea jgheabului de conectare motor.

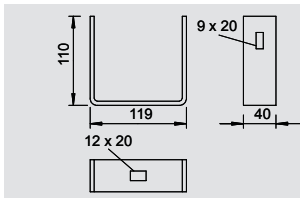

Bridă de fixare

Tip	Amb.	Greutate	Nr.art.
	bucată	kg/100 buc.	
BF 140 10 FT	25	50,000	6356 36 2

St Oțel **FT** zincat prin imersie €/buc.
Bridă U de fixare laterală pe socluri sau pereți pentru jgheaburile de conectare a motoarelor.

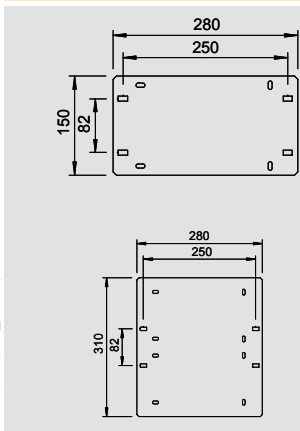

Placă de montaj pentru aparate

Tip	Amb.	Greutate	Nr.art.
	bucată	kg/100 buc.	
GP 15 28 FT	1	101,000	6357 00 8

St Oțel **FT** zincat prin imersie €/buc.
Plăci de aparate pentru fixarea pe jgheaburi de conectare pentru motoare, tip MAS 140/10.

Tip	Amb.	Greutate	Nr.art.
	bucată	kg/100 buc.	
GP 31 28 FT	1	210,000	6357 01 6

St Oțel **FT** zincat prin imersie €/buc.
Plăci de aparate pentru fixarea pe jgheaburi de conectare pentru motoare, tip MAS 140/10.





Profil de bază BKK, standard

Tip	Grosime- tablă mm	Dimen- siune mm	Lung. mm	Greutate kg/100 m	Nr.art.
BKK 104 FT	1,5	104 x 25	3000	132,600	6070 24 8

St Oțel **FT** zincat prin imersie €/m

Profil de bază BKK, perforat, pentru realizarea jgheburilor individuale pentru cabluri.

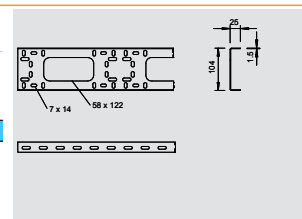

Profil de bază BKK, standard

Tip	Grosime- tablă mm	Dimen- siune mm	Lung. mm	Greutate kg/100 m	Nr.art.
BKK 150 FT	1,5	150 x 25	3000	160,300	6070 34 5

St Oțel **FT** zincat prin imersie €/m

Profil de bază BKK, perforat, pentru realizarea jgheburilor individuale pentru cabluri.

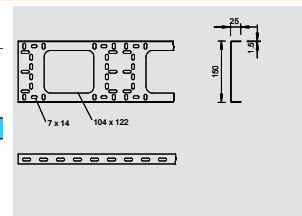

Profil de bază BKK, standard

Tip	Grosime- tablă mm	Dimen- siune mm	Lung. mm	Greutate kg/100 m	Nr.art.
BKK 200 FT	1,5	200 x 25	3000	229,000	6070 44 2

St Oțel **FT** zincat prin imersie €/m

Profil de bază BKK, perforat, pentru realizarea jgheburilor individuale pentru cabluri.

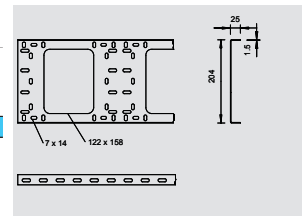

Piesă de îmbinare

Tip	Grosime- tablă mm	Dimen- siune mm	Amb. bucată	Greutate kg/100 buc.	Nr.art.
SSV FT	2	23 x 23 x 100	25	8,700	6066 04 6

St Oțel **FT** zincat prin imersie €/buc.

Piesă de îmbinare orizontală a profilelor de bază BKK. Inclusiv componentele de fixare necesare.

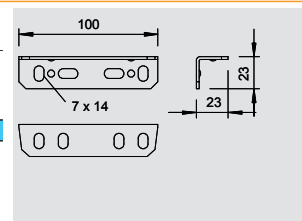

Legătură articulată

Tip	Grosime- tablă mm	Dimen- siune mm	Amb. bucată	Greutate kg/100 buc.	Nr.art.
SV DD	2	86 x 23	50	3,300	6066 94 1

St Oțel **DD** cu strat zinc-aluminiu, Double Dip €/buc.

Piesă de fixare pentru îmbinări în unghi vertical la sistemele BKK. Inclusiv componentele de fixare necesare.

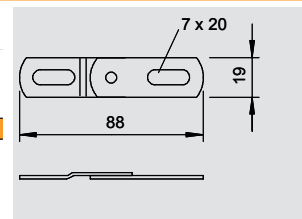

Șurub cu cap semirotund

Tip	Produce	Dimen- siune mm	Dim. L mm	Dim. d mm	Dim. D mm	Amb. bucată	Greutate kg/100 buc.	Nr.art.
FRSB 6X12 F	—	M6x12	12	6	13,5	100	0,990	6406 12 2
FRSB 6X15 F	—	M6x15	15	6	13,5	100	0,800	6406 15 7
FRSB 6X20 F	—	M6x20	20	6	13,5	100	1,000	6406 20 3

St Oțel **F** zincat la cald €/100 buc.

Șurub cu cap semirotund cu patru muchii inclusiv piuliță combi.

